

ПРЕМЬЕРА

БРАН БРИК 3D



ИСТОРИЯ ПРОБУЖДАЕТ ВДОХНОВЕНИЕ

White Hills
STONE PRODUCTION COMPANY



КОЛЛЕКЦИЯ

БРАН БРИК 3D

White Hills
STONE PRODUCTION COMPANY

ПЛОСКОСТЬ

695-03 — 699-93

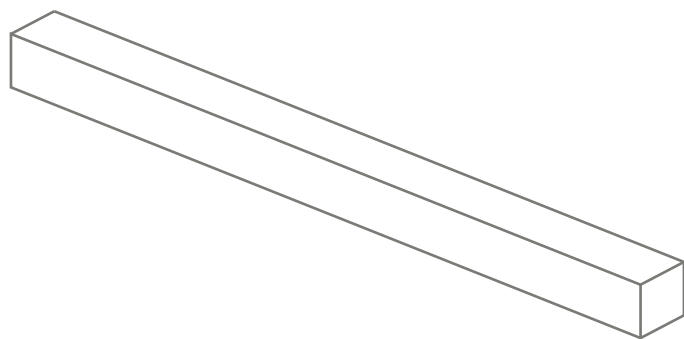

РЦ М²/М.П.

3 250 руб.

УГЛЫ

695-08 — 699-98

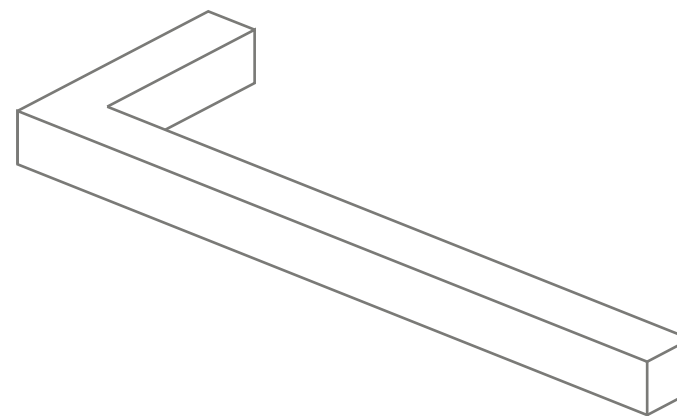

РЦ ЦВЕТ DESIGN М²/М.П.

3 500 руб.

White Hills

STONE PRODUCTION COMPANY



БРАН
БРИК
БРИК
БРАН



ТВОРЧЕСТВО РОЖДАЕТ **РЕЗУЛЬТАТ**

White Hills
STONE PRODUCTION COMPANY

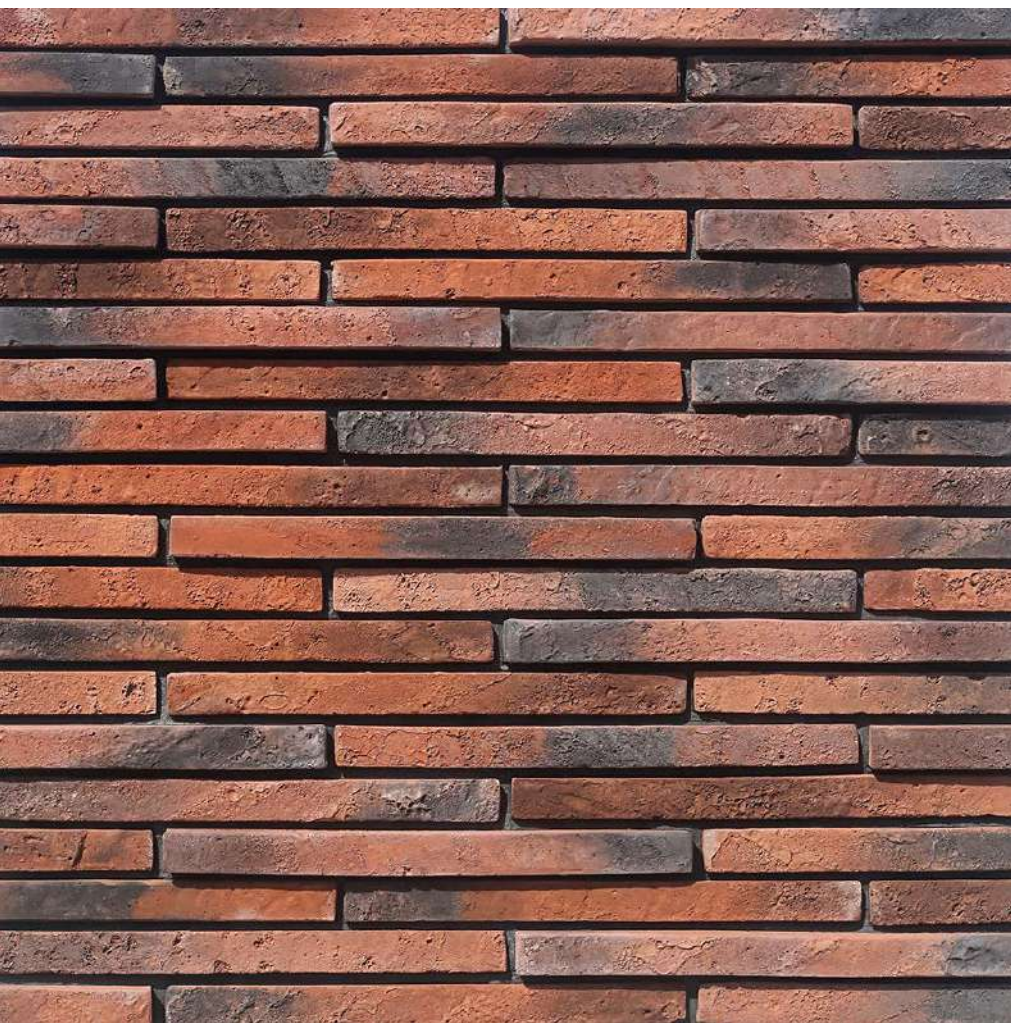

КОЛЛЕКЦИЯ

БРАН БРИК 3D 695-73

ПЛОСКОСТЬ

Размер (д; ш; т), мм: 510-525; 40; 50

Вес 1м², кг: **77**

УГЛОВОЙ ЭЛЕМЕНТ

Размер (д; ш; т), мм: 67-75/325-335 (70/330); 40; 50

Вес 1м², кг: **36,5**

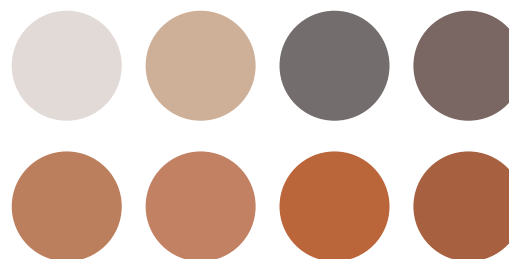

КОЛЛЕКЦИЯ

БРАН БРИК 3D 695-73

БРАН
БРИК
3D
695-73



ТВОРЧЕСТВО РОЖДАЕТ **РЕЗУЛЬТАТ**

White Hills
STONE PRODUCTION COMPANY

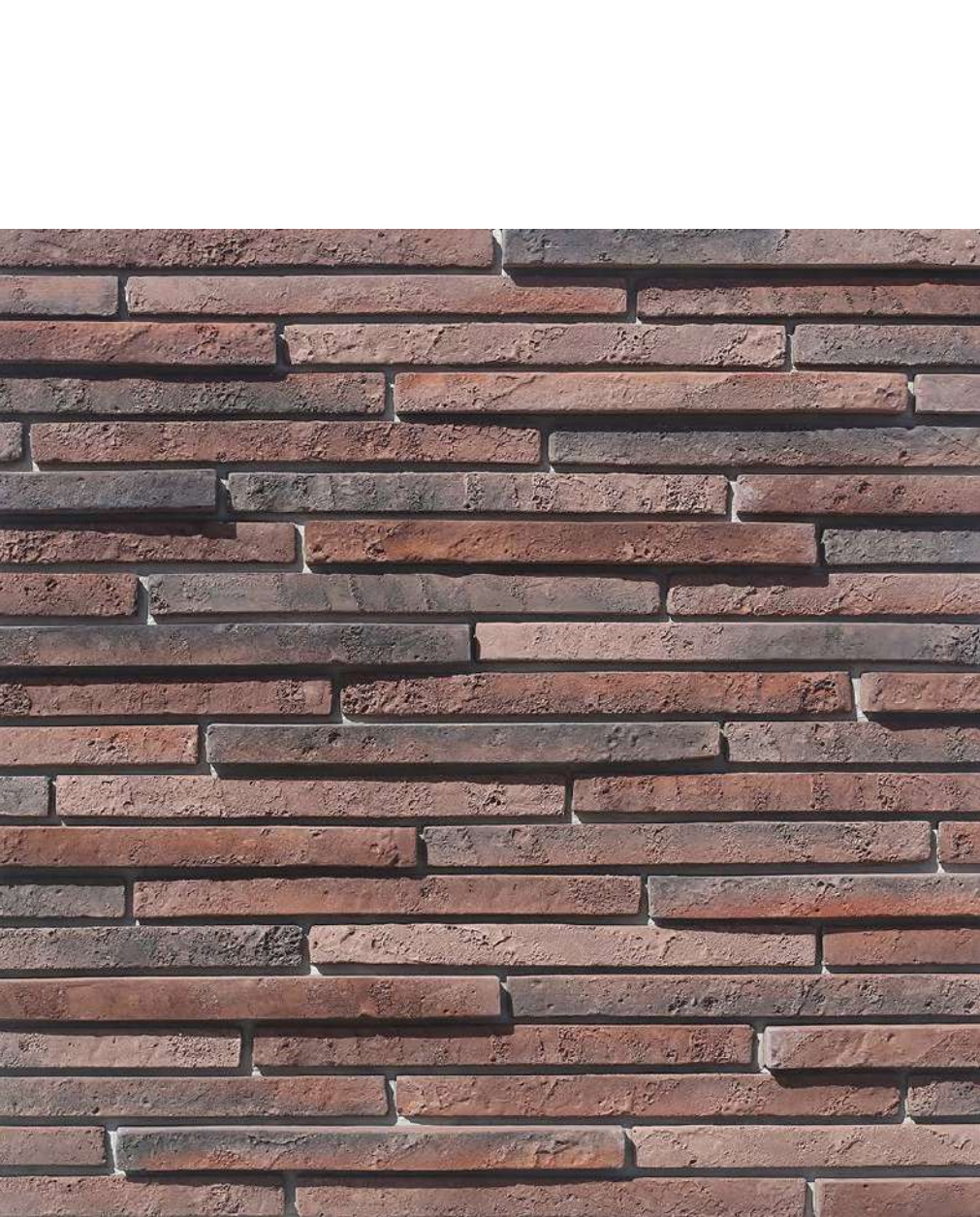

КОЛЛЕКЦИЯ

БРАН БРИК 3D 696-43

ПЛОСКОСТЬ

Размер (д; ш; т), мм: 510-525; 40; 50

Вес 1м², кг: 77

УГЛОВОЙ ЭЛЕМЕНТ

Размер (д; ш; т), мм: 67-75/325-335 (70/330); 40; 50

Вес 1м², кг: 36,5

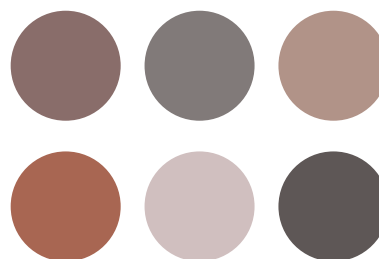

КОЛЛЕКЦИЯ

БРАН БРИК 3D 696-43

БРАН
БРИК
696-43

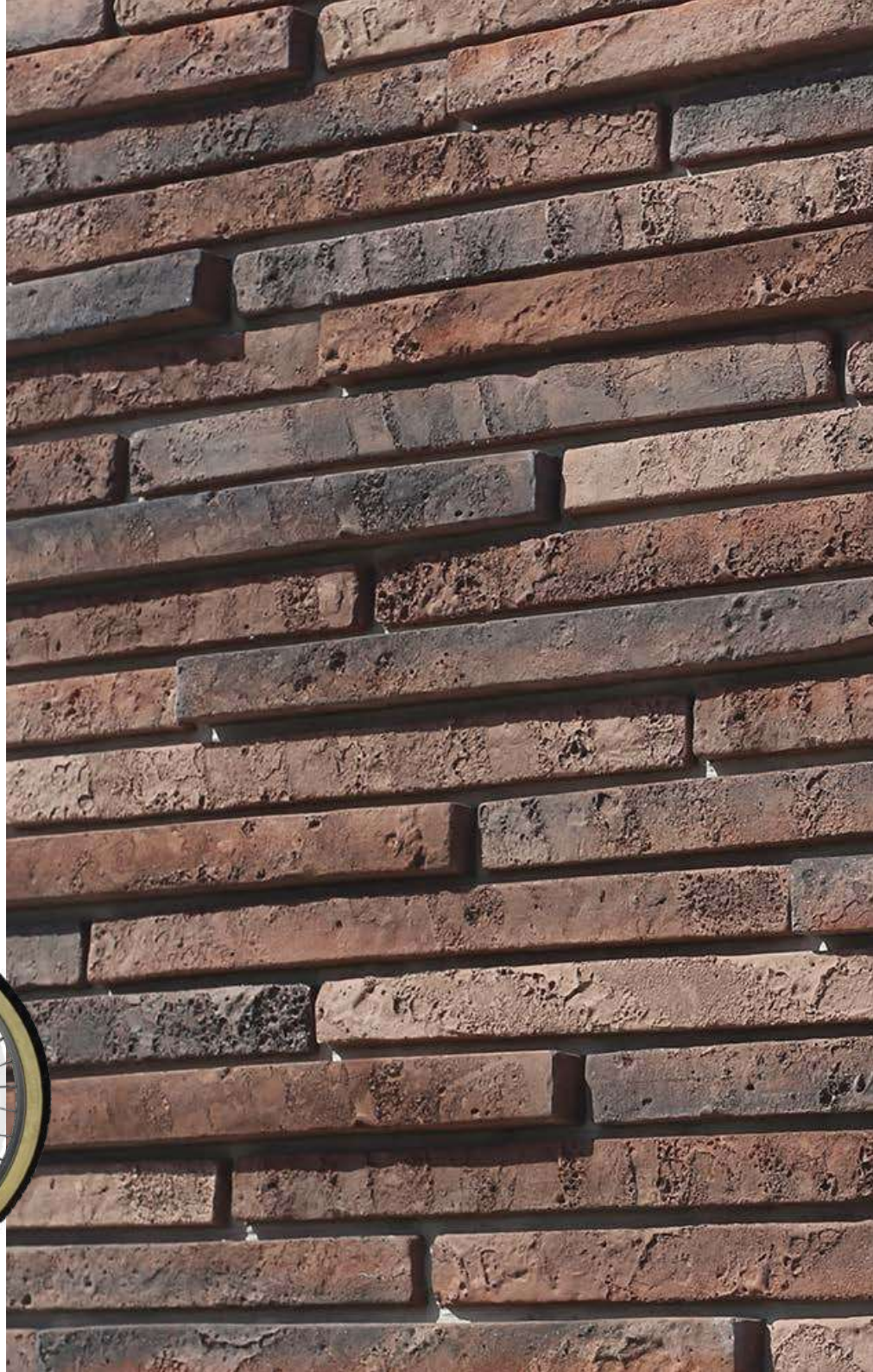

ТВОРЧЕСТВО РОЖДАЕТ **РЕЗУЛЬТАТ**

White Hills
STONE PRODUCTION COMPANY

КОЛЛЕКЦИЯ

БРАН БРИК 3D 699-83

ПЛОСКОСТЬ

Размер (д; ш; т), мм: 510-525; 40; 50
Вес 1м², кг: **77**

УГЛОВОЙ ЭЛЕМЕНТ

Размер (д; ш; т), мм: 67-75/325-335 (70/330); 40; 50
Вес 1м², кг: **36,5**



КОЛЛЕКЦИЯ

БРАН БРИК 3D 699-83

БРАН
БРИК
699-83

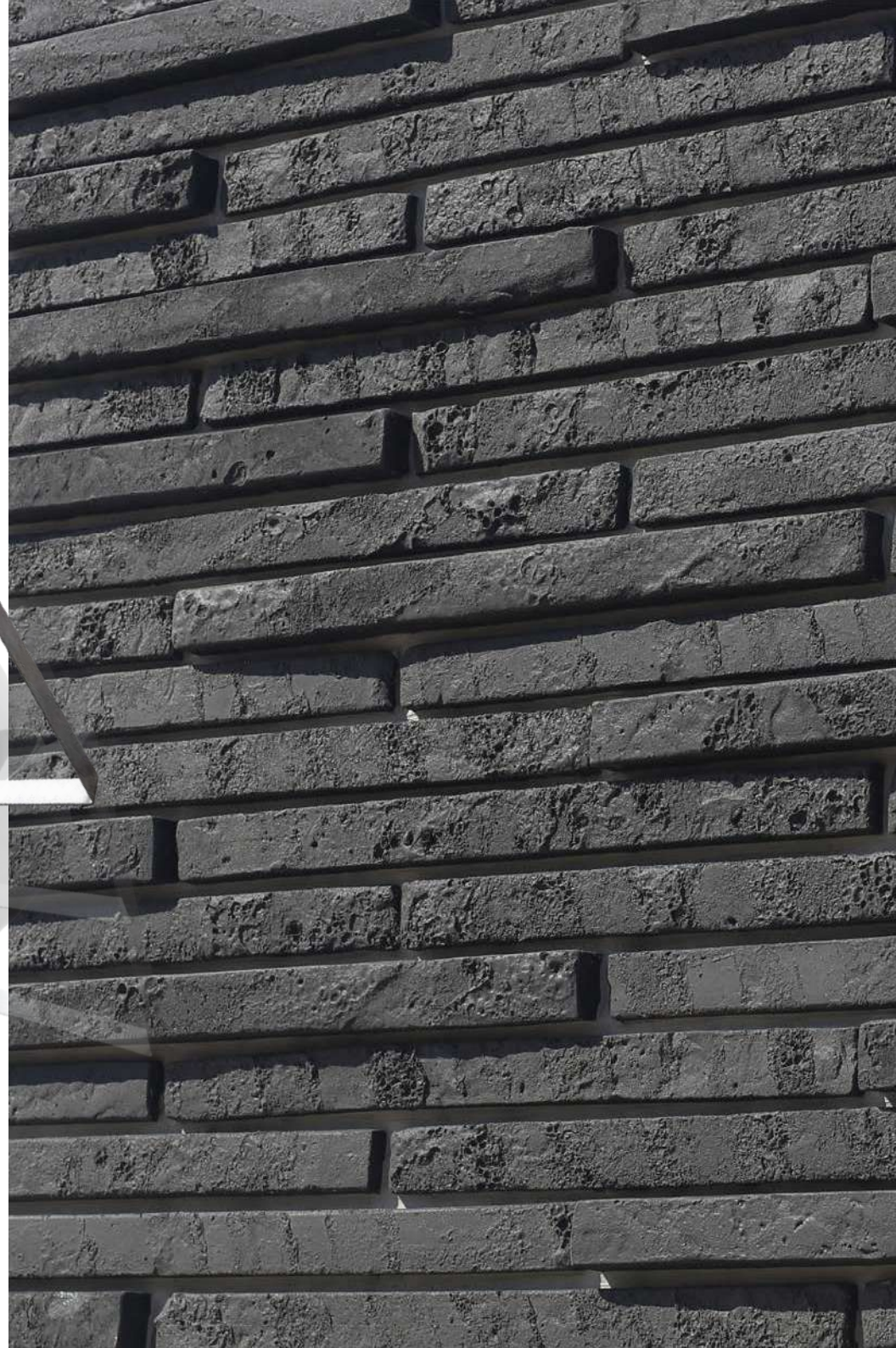

White Hills

STONE PRODUCTION COMPANY



Б Р А Н
Б Р И К
Б Р И К
Б Р А Н

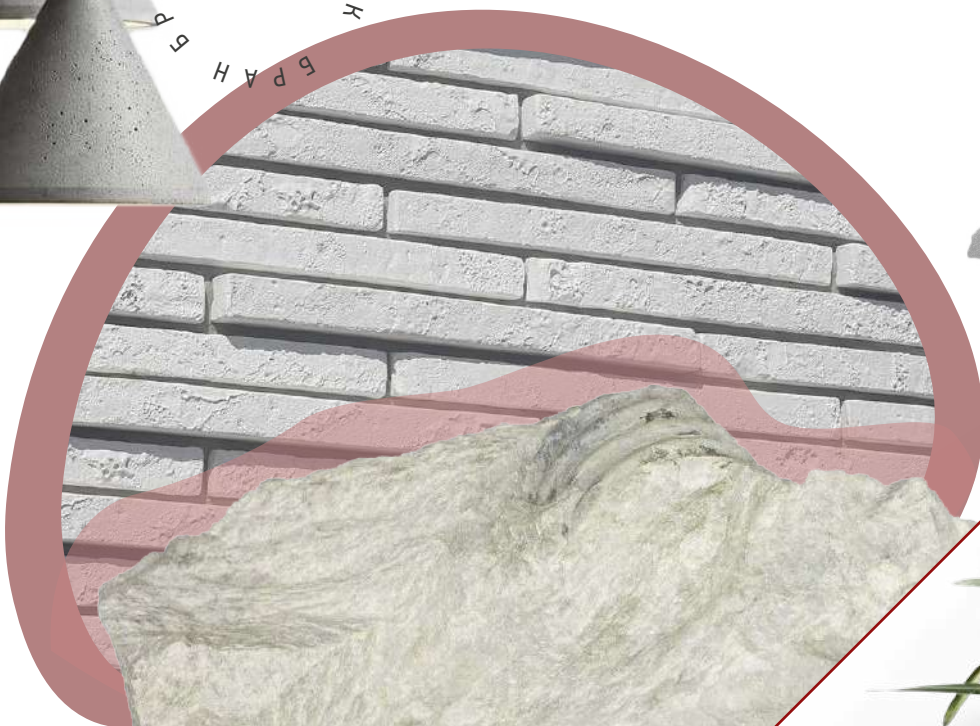

ТВОРЧЕСТВО РОЖДАЕТ **РЕЗУЛЬТАТ**

White Hills
STONE PRODUCTION COMPANY

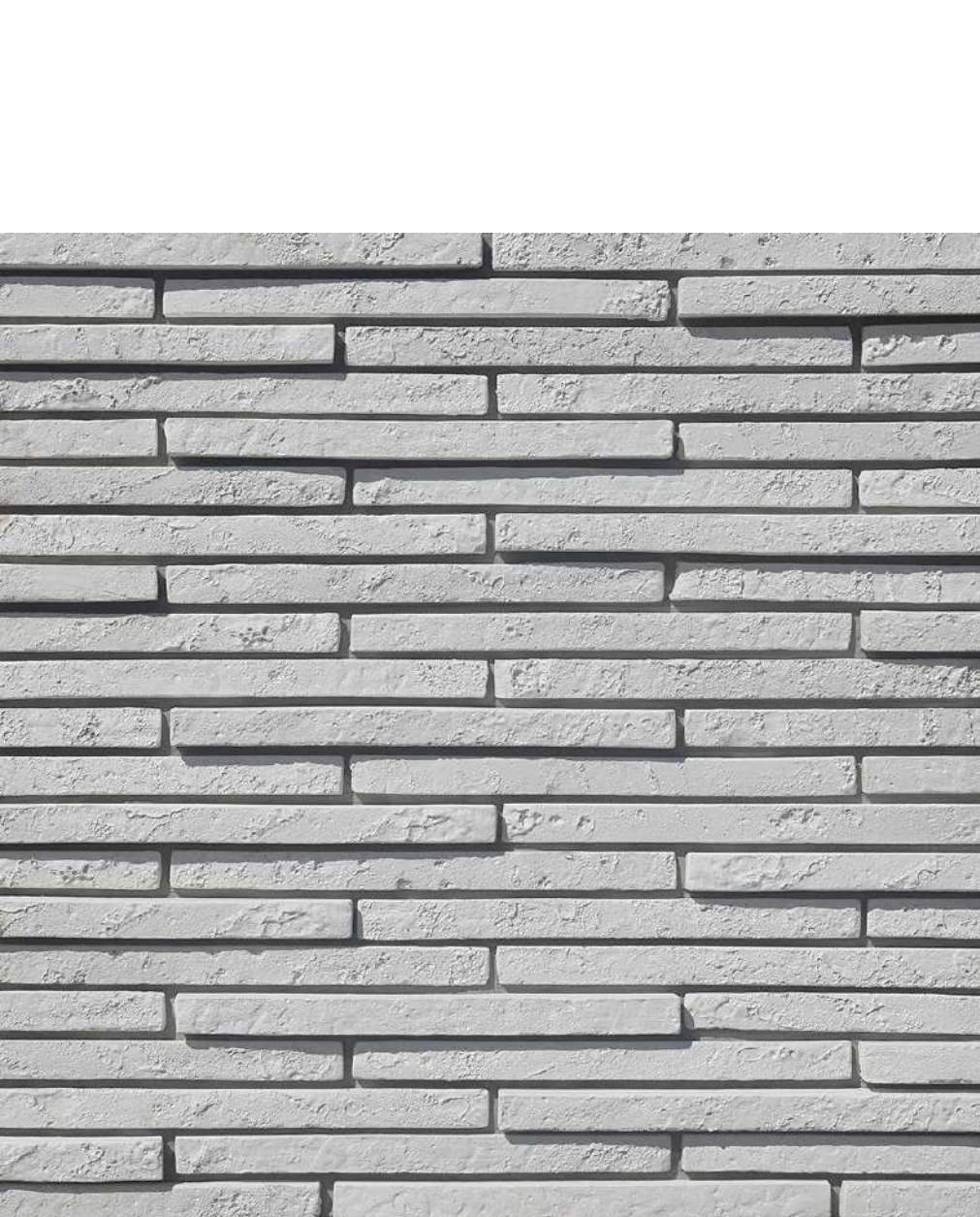

КОЛЛЕКЦИЯ

БРАН БРИК 3D 695-03

ПЛОСКОСТЬ

Размер (д; ш; т), мм: 510-525; 40; 50
Вес 1м², кг: **77**

УГЛОВОЙ ЭЛЕМЕНТ

Размер (д; ш; т), мм: 67-75/325-335 (70/330); 40; 50
Вес 1м², кг: **36,5**



КОЛЛЕКЦИЯ

БРАН БРИК 3D 695-03

●
БРАН
БРИК
695-03



ТВОРЧЕСТВО РОЖДАЕТ **РЕЗУЛЬТАТ**

White Hills
STONE PRODUCTION COMPANY

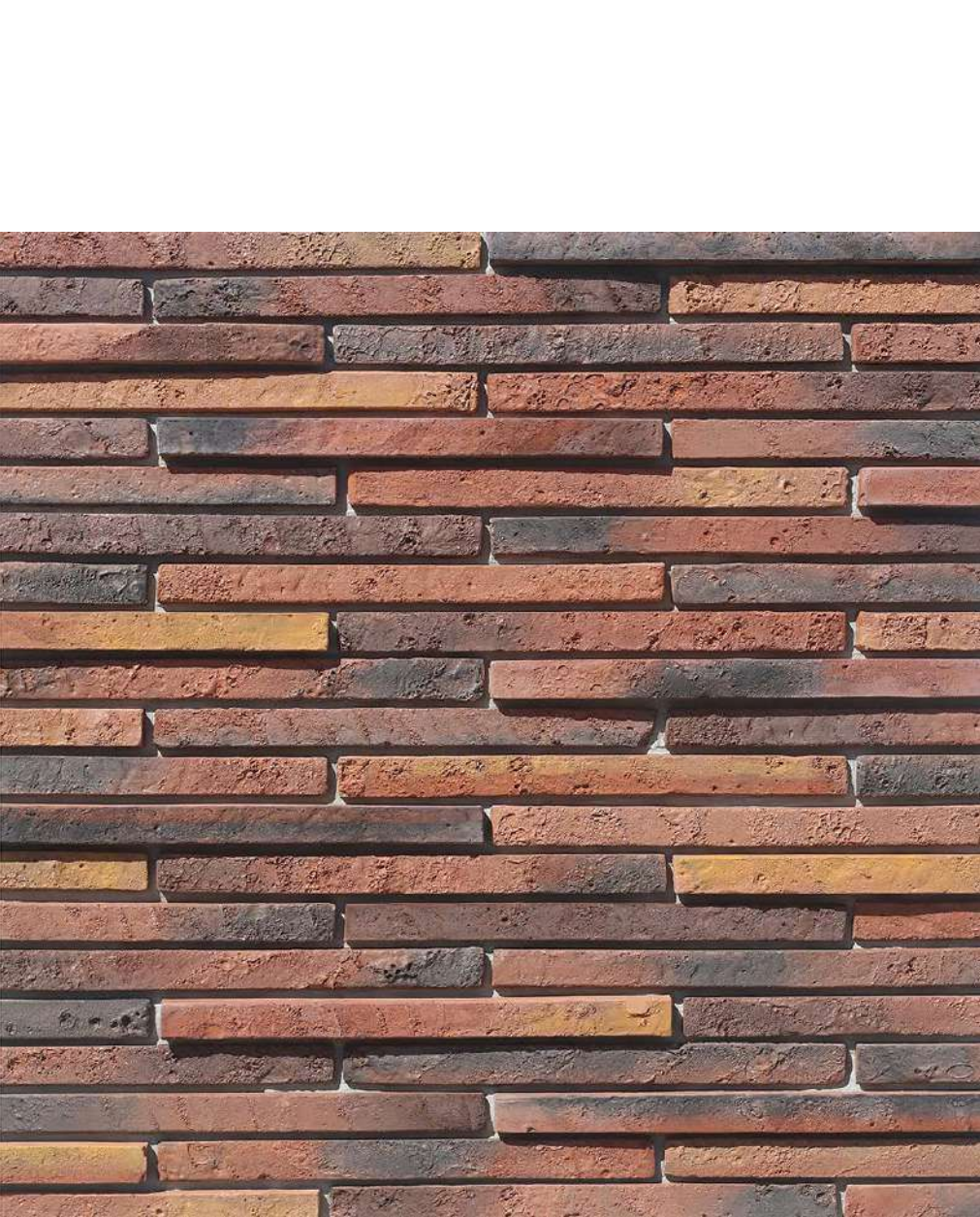

КОЛЛЕКЦИЯ

БРАН БРИК 3D 698-73

ПЛОСКОСТЬ

Размер (д; ш; т), мм: 510-525; 40; 50

Вес 1м², кг: **77**

УГЛОВОЙ ЭЛЕМЕНТ

Размер (д; ш; т), мм: 67-75/325-335 (70/330); 40; 50

Вес 1м², кг: **36,5**

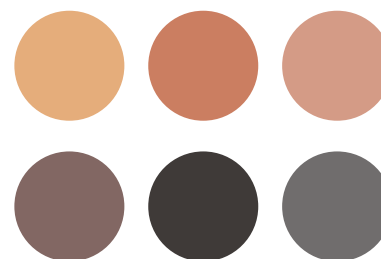

КОЛЛЕКЦИЯ

БРАН БРИК 3D 698-73

БРАН
БРИК
3D
698-73

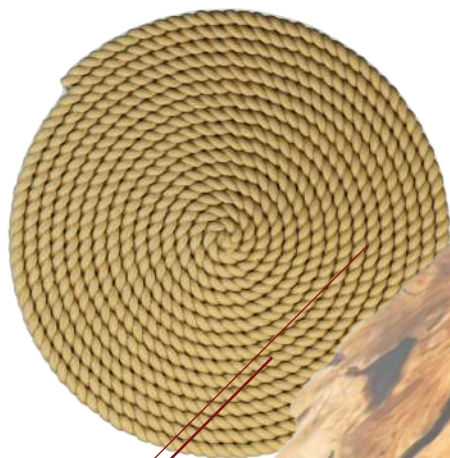

ТВОРЧЕСТВО РОЖДАЕТ **РЕЗУЛЬТАТ**

White Hills
STONE PRODUCTION COMPANY

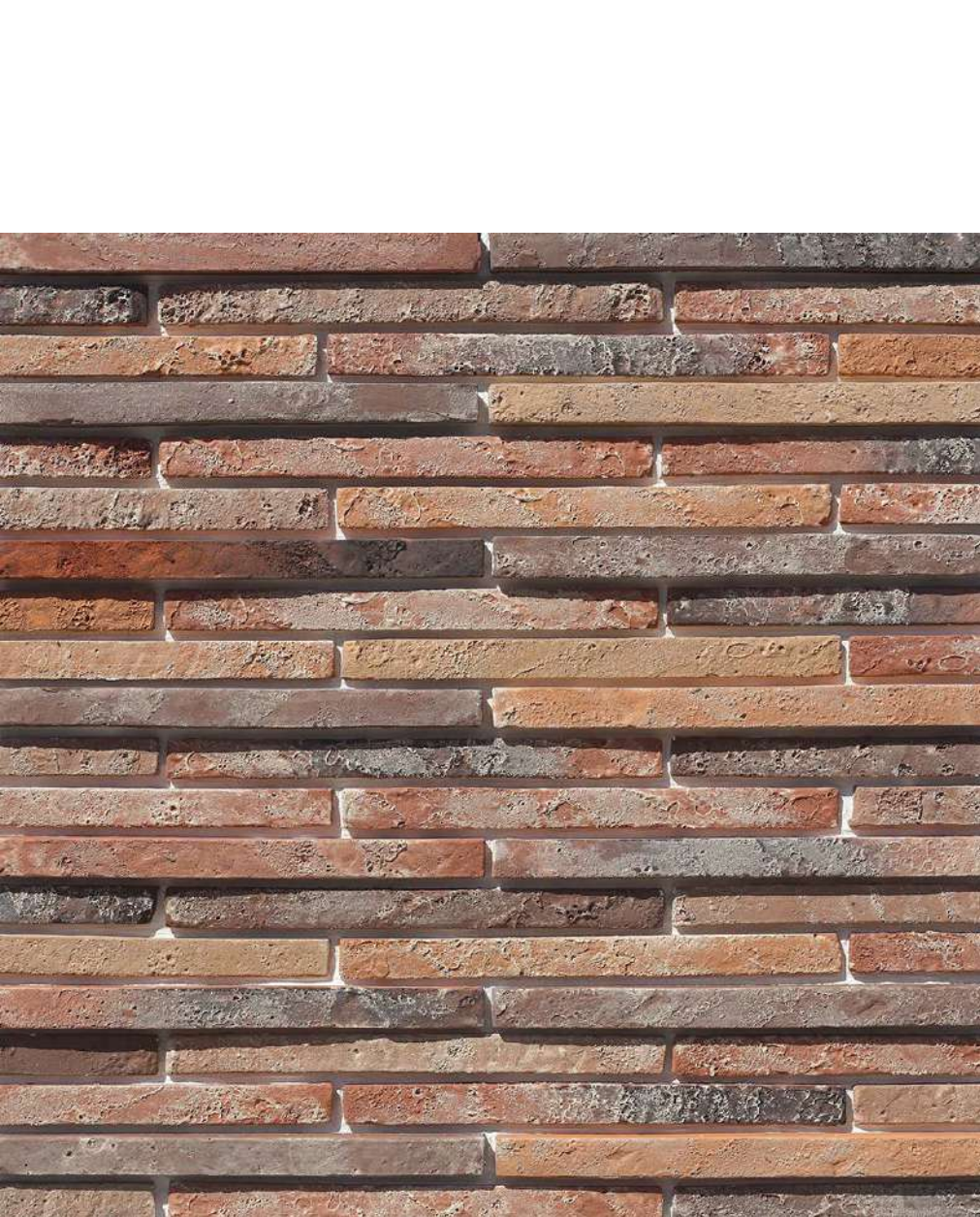

КОЛЛЕКЦИЯ

БРАН БРИК 3D 698-93

ПЛОСКОСТЬ

Размер (д; ш; т), мм: 510-525; 40; 50

Вес 1м², кг: 77

УГЛОВОЙ ЭЛЕМЕНТ

Размер (д; ш; т), мм: 67-75/325-335 (70/330); 40; 50

Вес 1м², кг: 36,5

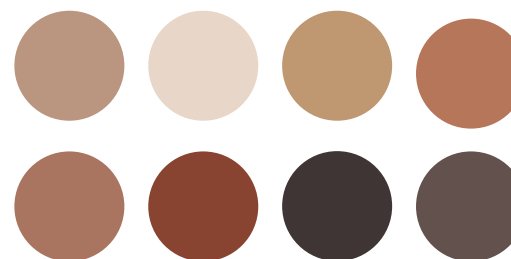

КОЛЛЕКЦИЯ

БРАН БРИК 3D 698-93

БРАН
БРИК
698-93

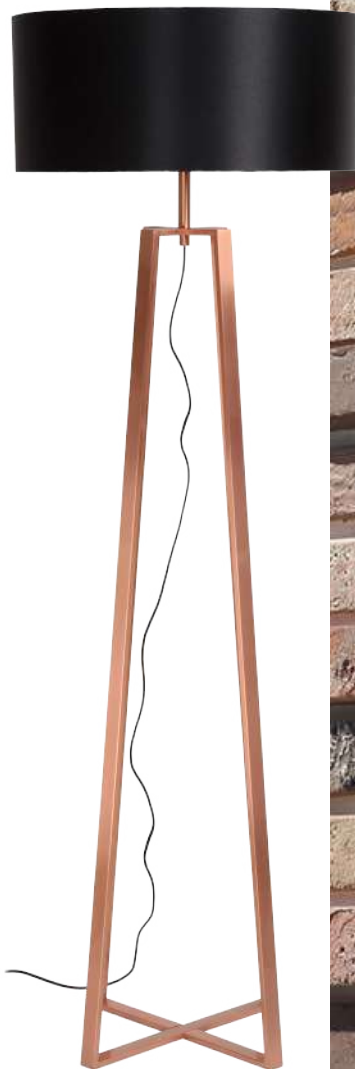

ТВОРЧЕСТВО РОЖДАЕТ **РЕЗУЛЬТАТ**

White Hills
STONE PRODUCTION COMPANY

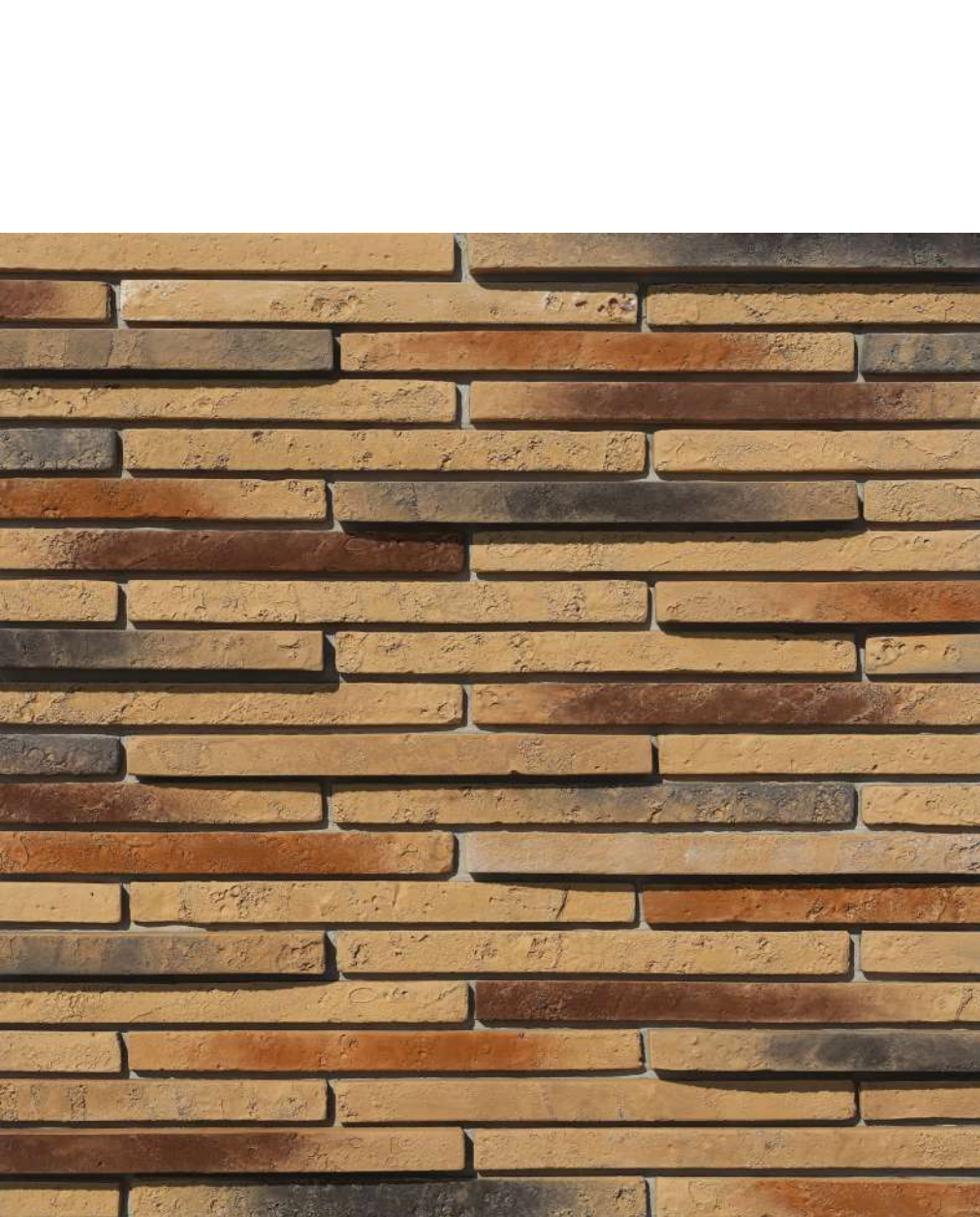

КОЛЛЕКЦИЯ

БРАН БРИК 3D 695-43

ПЛОСКОСТЬ

Размер (д; ш; т), мм: 510-525; 40; 50

Вес 1м², кг: 77

УГЛОВОЙ ЭЛЕМЕНТ

Размер (д; ш; т), мм: 67-75/325-335 (70/330); 40; 50

Вес 1м², кг: 36,5

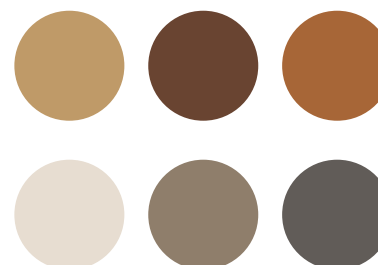

КОЛЛЕКЦИЯ

БРАН БРИК 3D 695-43

БРАН
БРИК
695-43

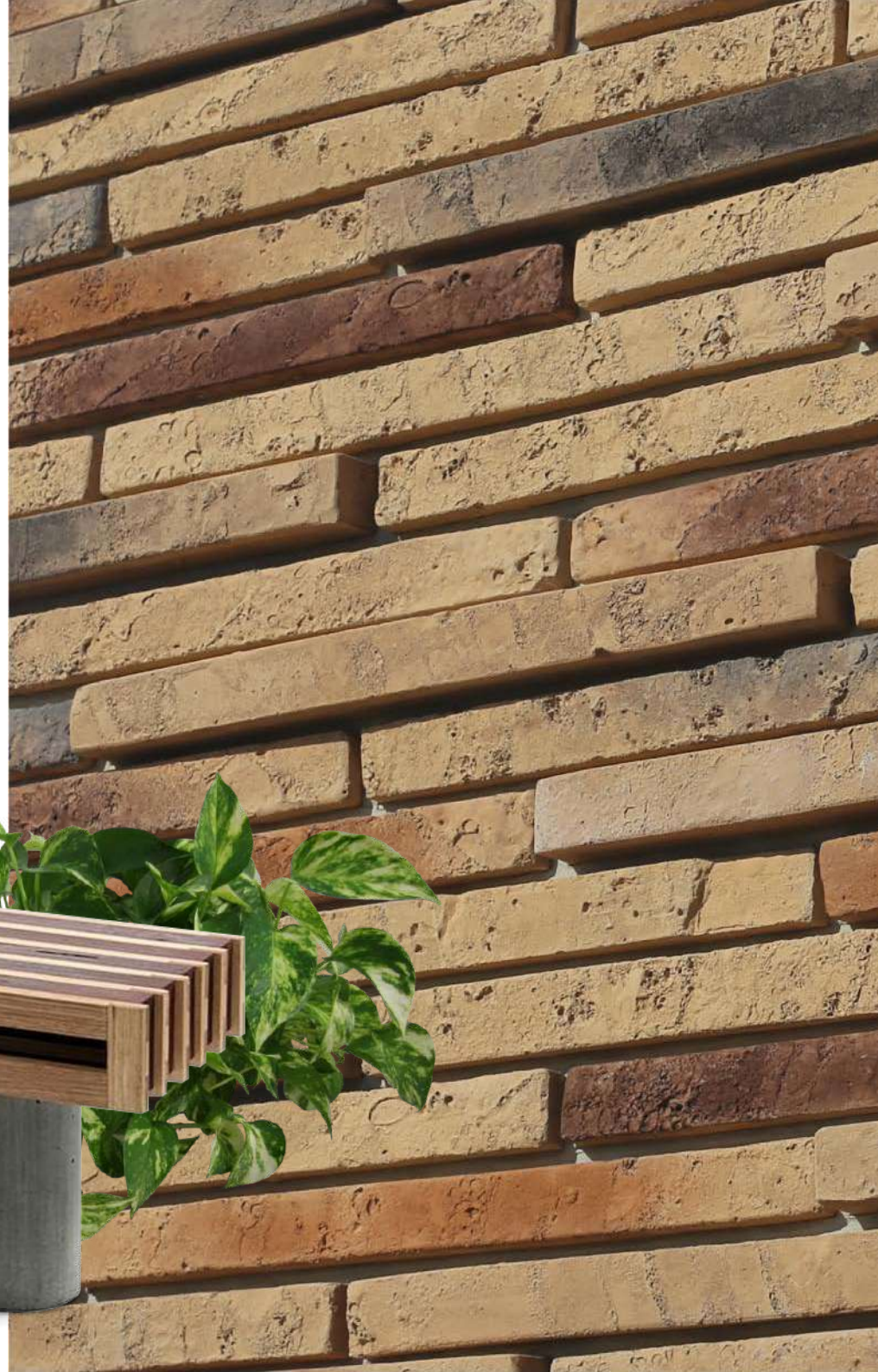

ТВОРЧЕСТВО РОЖДАЕТ **РЕЗУЛЬТАТ**

White Hills
STONE PRODUCTION COMPANY



КОЛЛЕКЦИЯ

БРАН БРИК 3D 698-83

ПЛОСКОСТЬ

Размер (д; ш; т), мм: 510-525; 40; 50
Вес 1м², кг: **77**

УГЛОВОЙ ЭЛЕМЕНТ

Размер (д; ш; т), мм: 67-75/325-335 (70/330); 40; 50
Вес 1м², кг: **36,5**

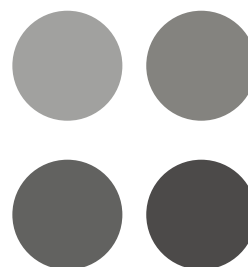

КОЛЛЕКЦИЯ

БРАН БРИК 3D 698-83



БРАН
БРИК
698-83

